

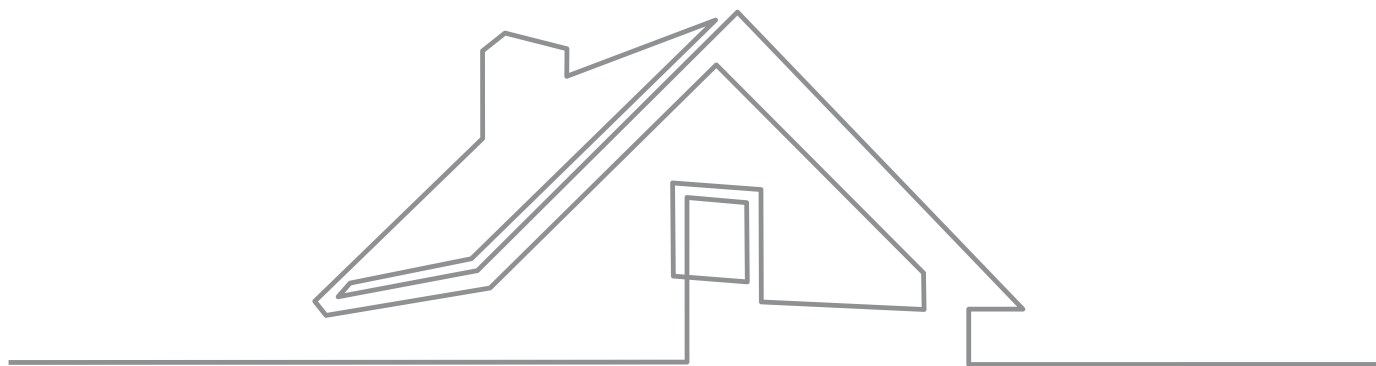

DACH

TWOICH MARZEŃ



Doświadczenie i jakość

Od ponad 35 lat działalności filozofia firmy Blachy Pruszyński opiera się na prostej zasadzie: biznes nie jest nadzwyczajnie skomplikowaną sztuką, wystarczy, że prowadzi się go porządnie. Dlatego codziennie na każdym etapie produkcji dbamy, aby nasze pokrycia dachowe i systemy rynnowe były produktami najwyższej jakości. Zabiegamy o to, aby wyroby ze znakiem Blachy Pruszyński postrzegane były jako te, które spełniają najbardziej wysrubowane europejskie standardy.

Dobre relacje – pracownik, dystrybutor, klient

Firma to ludzie, a dobre relacje i atmosfera gwarantują zrównoważony rozwój biznesu. Dbamy o nieustanne podnoszenie kwalifikacji naszych sprzedawców i dystrybutorów – zapewniamy im szkolenia nastawione na pogłębianie wiedzy o produktach firmy Blachy Pruszyński. Wierzymy, że nasza postawa i profesjonalizm wpływa na zadowolenie klientów, dlatego przykładamy szczególną uwagę do ich obsługi stawiając na komfort i najwyższe standardy.

Doskonalenie i rozwój

Staramy się, aby oferta firmy Blachy Pruszyński była kompletna oraz dostosowana do zmieniających się potrzeb klientów. Śledzimy trendy architektoniczne i wprowadzamy wiele nowości w odpowiedzi na oczekiwania projektantów i klientów dotyczących wyglądu dachu czy elewacji. Rozwijamy możliwości produkcyjne naszej firmy – w 2000 r. nasze hale produkcyjne zajmowały 3 hektary powierzchni, obecnie łączna powierzchnia siedziby w Sokołowie to ponad 30 hektarów.

Wszystkim klientom dziękujemy za wybór produktów Grupy Kapitałowej Pruszyński.

Krzysztof Pruszyński
Założyciel Grupy Pruszyński



Od zwykłej blachy do pięknego dachu

Firma Blachy Pruszyński została założona w 1985 roku. Jej dynamiczny rozwój w Polsce i Europie na rynku stalowych lekkich obudów – pokryć/przekryć dachowych oraz elewacji sprawił, że obecnie stoi na czele Grupy Pruszyński. Skupia ona ponad 20 podmiotów działających w kraju i za granicą, między innymi w Czechach, Rumunii, Niemczech oraz na Węgrzech i na Ukrainie.

Sukces produkcji

Można do niego zaliczyć systematyczny wzrost sprzedaży i ciągłe powiększanie przewagi nad konkurencją, a przede wszystkim ogromną rozpoznawalność marki Blachy Pruszyński jako lidera rynku stalowych pokryć dachowych. Asortyment oferowany przez spółkę jest niezwykle różnorodny. Poza tym, dzięki bardzo rozbudowanemu parkowi maszynowemu, firma na indywidualne zamówienie produkuje niestandardowe wyroby.

Lider rynku

Grupa Pruszyński była dostawcą materiałów przy realizacji największych i bardzo prestiżowych projektów w kraju i za granicą. O pozycji lidera polskiego rynku blaszanych pokryć dachowych świadczy kilkudziesięcioprocentowy udział materiałów oferowanych przez firmę w łącznej sprzedaży na rynku polskim oraz liczne prestiżowe nagrody i wyróżnienia w kraju i za granicą. Firma może poszczycić się między innymi Godłem Teraz Polska, Złotymi Medalami Międzynarodowych Targów Poznańskich BUDMA, Medalami Europejskimi BCC, statuetkami Top Builder przyznawanymi przez miesięcznik Builder oraz tytułem Budowlana Marka Roku przyznawanym na podstawie badania ASM-Centrum Badań i Analiz Rynku. Otrzymywane nagrody i wyróżnienia świadczą o wysokiej jakości proponowanych produktów i zadowoleniu coraz liczniejszej rzeszy klientów.

Firma Blachy Pruszyński ma zaszczyt współpracować z największymi inwestorami i wykonawcami w Polsce. Jej produkty wykorzystano między innymi przy inwestycjach takich jak: fabryka Toyoty w Wałbrzychu, zakład Volkswagena we Wrześni, fabryka Hyundai w Czechach, nowy Port Lotniczy Okęcie w Warszawie, Port Lotniczy w Modlinie, tor kolarski w Pruszkowie oraz hipermarkety Leroy Merlin, Auchan, Decathlon, Galeria Mokotów, Fort Wola, Maximus, Blue City, Manufaktura w Łodzi, Silesia w Katowicach.

Konsolidacja rynku

Na początku marca 2018 r. spółka Blachy Pruszyński przejęła 100% akcji firmy Florian Centrum - to producent między innymi blachodachówek, blach trapezowych, płyt warstwowych oraz akcesoriów budowlanych. Firma jest obecna głównie w centralnej oraz północno-wschodniej części Polski.

Najwyższa jakość

Produkty firmy Pruszyński posiadają odpowiednie atesty techniczne i higieniczne oraz spełniają wymagania jakościowe stawiane produktom budowlanym. Blachodachówka profilowana jest z blachy dwustronnie ocynkowanej i powlekanej kilkoma warstwami lakieru, co gwarantuje jej długowieczność. Na wyroby firmy udzielana jest wieloletnia gwarancja - do 50 lat.

Doskonała ochrona

Zapewniamy szeroki wybór powłok ochronnych standardowych oraz niestandardowych realizowanych na indywidualne zamówienie. Wszystkie powłoki mają wysoką odporność na korozję i zarysowania oraz objęte są długoletnią gwarancją.

Estetyka

Na wysoką ocenę estetyki naszych produktów ma wpływ dostępność bogatej kolorystyki i różnorodność powłok ochronnych. Nasza podstawowa paleta zawiera 25 barw, a zastosowana technologia barwienia zapewnia produktom odporność na fotochemiczne procesy starzenia się co oznacza wieloletnią trwałość koloru.

Kompletny system

Bogata oferta firmy Pruszyński zapewnia kompleksowe wykończenie każdego dachu. Oprócz pokryć dachowych w ofercie znajdują się wyłazy dachowe i najwyższej jakości okna dachowe. Dostępne są także materiały wykończeniowe takie jak membrany, obróbki, akcesoria dekarские, a także systemy rynnowe.

Innowacyjność

Poszukiwanie nowych rozwiązań technologicznych i produktowych jest naszą odpowiedzią na potrzeby rynku. Produkty ze znakiem Blachy Pruszyński są wytwarzane z wykorzystaniem najnowocześniejszych linii technologicznych wyposażonych w sterowanie numeryczne, które gwarantują im precyzję produkcji i najwyższą jakość wykonania.

Znana i ceniona marka

Kilkudziesięcioprocentowy udział w łącznej sprzedaży decyduje o pozycji lidera firmy Pruszyński na polskim rynku. Wysoką jakość produktów potwierdzają liczne, prestiżowe nagrody i wyróżnienia przyznane firmie i jej produktom.



**KREATOR
BUDOWNICTWA
ROKU 2020**



Wybór blachodachówki
OPTIMA
Polecam
Kuskiński

BOGDAN KALINOWSKI
Prezes Zarządu Głównego
Polskiego Stowarzyszenia Dekarzy



Polskie Stowarzyszenie Dekarzy jako największa branżowa organizacja zrzeszająca wykonawców pokryć dachowych od pierwszych lat swojego istnienia współpracuje z firmą Blachy Pruszyński. Wkład i zaangażowanie właściciela oraz jego zespołu w rozwój dekarstwa i kształcenia zawodowego jest doskonałym przykładem na to, jak kluczowi producenci wpisują się w tworzenie oraz propagowanie najwyższych standardów w polskim przemyśle.

ZDZISŁAW SZADKOWSKI
Zakład Profilowania Blachy Dachowej
Z. Szadkowski, P. Pędrakowski



Z firmą Blachy Pruszyński współpracujemy już od 28 lat. Należymy więc do grona klientów, którzy byli świadkami jej rozwoju od małej firmy rodzinnej do dużego przedsiębiorstwa. Mimo tego spektakularnego sukcesu nie zatraciła nigdy rodzinnego charakteru, a filozofia budowania silnych, ciepłych relacji z klientami nadal jest najważniejszą zasadą realizowaną przez cały zespół. Stwarza to niepowtarzalny klimat, możliwy do osiągnięcia tylko przy osobistym zaangażowaniu właściciela, który robienie biznesu postrzega przez pryzmat współpracy z konkretnym człowiekiem.

IDALIA KRÓLIK
„AZEL” KRÓLIK&KRÓLIK



Jesteśmy jedną z najstarszych firm współpracujących z Firmą Pruszyński. Działamy razem prawie 30 lat. Dlaczego tak długo? Odpowiem krótko. Jest to bardzo dobra i profesjonalna współpraca. Przez te lata byliśmy świadkami wielkiego rozwoju z małej firmy do gigantycznego przedsiębiorstwa liczącego się na światowych rynkach. Cieszę się, że nasza firma jako małe ogniwko mogła w tym uczestniczyć. Panu Prezesowi Krzysztofowi z tego miejsca chcielibyśmy pogratulować ogromnego sukcesu. Mamy nadzieję, że nie zwolni i jeszcze nie raz zaskoczy nas nowymi pomysłami. Gratulacje.

ARTUR FALKOWSKI
dekarz z ponad 15-letnim doświadczeniem



Wzdłużne profilowanie daje niesamowity efekt blachy płaskiej pomiędzy stojącymi rąbkami. Ma to także tę zaletę, że pokrycie wykonane z tego modelu nie faluje. Profilowanie jest też pewnego rodzaju „torem”, powodującym że woda nie spływa z dachu wzdłuż zamków tylko rozlewa się równomiernie. Panele Na Rąbek nie wymagają od wykonawców precyzji podczas przygotowania połączeń dachowych do krycia. Niewielkie, dopuszczalne nierówności nie są widoczne na powierzchni pokrycia.

KAMIL WILMAN
mistrz dekarstwa i ciesielstwa



Ren jest zaskakującą blachodachówką modułową dzięki nadaniu jej profilu łączącego klasyczną oraz nowoczesną formę. Zaletą dla dekarza podczas montażu niewątpliwie jest kształt, który pozwala na krycie tym modelem blachy od lewej do prawej bądź odwrotnie. Producent pomyślał także o wyprodukowaniu blachodachówki na wymiar, co przy prostych połączeniach znacząco przyspiesza montaż. Gotowe pokrycie zbiera pozytywne opinie od klientów za wysokie przetłoczenie, sprawiające że wkręty są niemalże niewidoczne.

KAMIL MUSZYŃSKI
mistrz dekarstwa i ciesielstwa



Panele KARO to doskonała propozycja dla wszystkich, którzy chcą by ich dach wyglądał oryginalnie. Ponadczasowy kształt idealnie wpisuje się w obowiązujące trendy w architekturze – prostą bryłę budynków z dwuspadowym dachem. Nie jest to jednak jedyna możliwość. Panele są na tyle uniwersalne, że łatwo je dopasować do niemal każdego innego pokrycia. Ich montaż nie jest skomplikowany. Dla jego ułatwienia każdy z paneli ma wykonane na dwóch bokach zagięcia o szerokości 2 cm i specjalne nacięcia do zaczepiania haftr.



Pod blachą Pruszyńskiego
- żyć, kochać i pracować!!!
Ten dom z nich!!!

Blachodachówka TIGRA

Nowość 2021 to blachodachówka panelowa TIGRA. Charakteryzuje się oryginalnym, nieoczywistym designem. TIGRA oprócz trapezowych przetłoczeń posiada drobną tzw. nanofalę na tyle dyskretną, że z daleka wygląda jak powierzchnia płaska, a jednocześnie wzmacnia panel poprawiając jego sztywność.

TIGRA
PANELOWA



Blachodachówka FIORD

Blachodachówka panelowa FIORD to nowość w ofercie firmy. Wyrazisty kształt zachwyca zdecydowanym przetłoczeniem przypominającym skandynawski styl projektowania. Drobne przetłoczenia na wypłaszczeniach poprawiają sztywność panelu, dzięki czemu unikamy nieestetycznych pofalowań blachy. Symetryczność blachodachówki jest dużym ułatwieniem, jeśli chodzi o montaż na dachu. Przeznaczona przede wszystkim do domów w nowoczesnym budownictwie.

FIORD
BLACHODACHÓWKA





Blachodachówka PŁASKA PLUS

Blachodachówka PŁASKA PLUS to odpowiedź na wciąż rosnący trend minimalistyczny. Zmodyfikowaliśmy blachodachówkę PŁASKĄ, usuwając delikatne przetłoczenie na powierzchni panelu. Dzięki temu otrzymaliśmy idealnie płaską powierzchnię, która teraz jest tak często poszukiwana przez inwestorów. Stworzona z myślą o nowoczesnym budownictwie, tworzy nie-nachalny rysunek na dachu. Najlepiej zaprezentuje się w powłokach matowych. Montaż przebiega tak samo jak montaż blachodachówek REGLE i PŁASKA.

PŁASKA
PLUS





Blachodachówka PŁASKA

Pokrycie to zachwyca swym powściągliwym, nieco surowym wyglądem harmonizującym z najnowszymi, minimalistycznymi trendami architektonicznymi niezakłóconych przestrzeni. Blachodachówka PŁASKA dostępna jest w postaci paneli jednomodułowych i może być układana na dachach o pochyleniu powyżej 15° w sposób tradycyjny lub na cegielkę, nie wymaga pełnego deskowania. Niski profil krycia – zaledwie 3 mm – zapewnia szeroką powierzchnię krycia, co wpływa korzystnie na ekonomiczność wyrobu.

PŁASKA
BLACHODACHÓWKA





Blachodachówka REN

REN to pierwsza na rynku blachodachówka o pochylonym kształcie (przekrój poprzeczny). Blachodachówka sprawdzi się na dachach o bardzo ekstrawaganckich i skomplikowanych formach. Kształt pokrycia (mniejsza skłonność do osadzania się zanieczyszczeń) i duża paleta zabezpieczeń antykorozyjnych (powłoki organiczne i metaliczne) umożliwiają zastosowanie blachodachówki REN w miejscach o dość wysokiej agresywności atmosfery pod względem korozyjnym.







Blachodachówka LOARA

Wysokie przetłoczenie cieszy się bardzo dużą popularnością wśród inwestorów i dekarzy. LOARA to symetryczna blachodachówka dostępna zarówno w wersji panelowej, jak i ciętej na wymiar wyróżniająca się nie tylko gustownym, nowoczesnym i atrakcyjnym wyglądem, ale też łatwym montażem. Wykonana z najlepszych surowców odznacza się znakomitą odpornością na promieniowanie UV, ścieranie, zabrudzenia oraz wysoką odpornością antykorozyjną.



LOARA
BLACHODACHÓWKA





Panel dachowy REGLE

Panele dachowe jednomodułowe REGLE to odpowiedź na coraz popularniejszy trend budowania domów z bali, zajazdów i restauracji o charakterze zakopiańskim. Swym kształtem przypominają gont drewniany. Niski profil, a więc i szeroka powierzchnia krycia (aż 1205 mm szerokości efektywnej) czynią wybór paneli REGLE jeszcze bardziej ekonomicznym. Szybki i nieskomplikowany montaż za pomocą powlekanych gwoździ gwarantuje estetyczne wykończenie.

REGLE
PANEL DACHOWY





REGLE
PANEL DACHOWY



REGLE
PANEL DACHOWY

Blachodachówki MODUS i OPTIMA

Blachodachówka OPTIMA i blachodachówka panelowa MODUS to pokrycia charakteryzujące się równą, symetryczną falą, która nadaje bardzo tradycyjny charakter wybranej inwestycji i idealnie będzie się prezentować na dachach domów jednorodzinnych. Optima jest blachodachówką ciętą na wymiar, za to Modus to dwumodułowe panele. Występują we wszystkich powłokach i kolorach z oferty firmy, dlatego z łatwością dopasujemy ją do każdego projektu domu.

MODUS
BLACHODACHÓWKA PANELOWA

OPTIMA
BLACHODACHÓWKA



MODUS
BLACHODACHÓWKA PANELOWA

OPTIMA
BLACHODACHÓWKA



MODUS
BLACHODACHÓWKA PANELOWA

OPTIMA
BLACHODACHÓWKA





MODUS
BLACHODACHÓWKA PANELOWA

OPTIMA
BLACHODACHÓWKA



MODUS
BLACHODACHÓWKA PANELOWA

OPTIMA
BLACHODACHÓWKA



MODUS
BLACHODACHÓWKA PANELOWA

OPTIMA
BLACHODACHÓWKA



Panel dachowy NA RĄBEK

Blachy na tzw. rąbek stojący są jedną z najstarszych technologii stosowanych w budownictwie. Firma Blachy Pruszyński oferuje panele na rąbek w czterech odstępach profilowań: mikrotrapez, mikrofała, nanofała oraz klasyczna blacha płaska. Panele można układać na dachach o minimalnym, a także bardzo dużym kącie nachylenia połaci dachowej. Przetłoczenia faliste służą wzmocnieniu długich arkuszy i minimalizują efekt falowania, pojawiający się czasami w skutek oddziaływania wysokiej temperatury. Szeroka gama barw oraz różnych powłok sprawia, że dach jest dopasowany do koncepcji budynku. Nowoczesny system łączenia paneli odbywa się na zatrzask bez konieczności zaginania rąbka. Rozwiązanie to znacznie ułatwia pracę dekarzom i skraca czas montażu pokrycia.

NA RĄBEK
PANEL DACHOWY



NA RABEK
PANEL DACHOWY





NA RABEK
PANEL DACHOWY



NA RABEK
PANEL DACHOWY

Panel dachowy KARO

Panele wykonane z blachy powlekanej to doskonały wybór dla wszystkich tych, którzy chcą, by ich dach wyglądał oryginalnie. Najlepiej wyglądają w matowym wykończeniu, ale istnieje możliwość wykonania ich w każdej powłoce i kolorze z oferty Blachy Pruszyński. Montowane na dachach z pełnym deskowaniem na tzw. haftry. Ciekawy kształt tego pokrycia gwarantuje, że cały budynek zyska niepowtarzalny charakter. Panele KARO doskonale prezentują się również jako element kompozycji – w roli obudowy komina lub jako pokrycie elewacji (np. obudowa lukarny). Panele KARO występują w trzech rozmiarach 555, 345 i 245. Ponadto, by ułatwić pracę dekarzom, w ofercie firmy Blachy Pruszyński znajdują się gotowe panele startowe, które stanowią eleganckie wykończenie dachu.

KARO
PANEL DACHOWY





Blachodachówka RUBIN

Kształt od początku do końca opracowany przez firmę Blachy Pruszyński z uwzględnieniem odpowiednio wysokich walorów estetycznych przy zachowaniu doskonałych parametrów użytkowych. To najbardziej ekonomiczne pokrycie w ofercie. Dzięki bardzo łagodnemu pofalowaniu udało się uzyskać wyjątkowo szeroką powierzchnię krycia, sięgającą 1150 mm. Profil ten dostępny jest w czterech wariantach: 350/15, 350/20, 400/15 i 400/20. Jest idealnym połączeniem tradycyjnego kształtu z nowoczesną funkcjonalnością.

RUBIN
BLACHODACHÓWKA







Blachodachówka SZAFIR

To eleganckie i trwałe pokrycie dachowe, łączące w sobie tradycję z nowoczesną technologią. Profilowana jest z blachy stalowej dwustronnie ocynkowanej lub aluminiowej powlekaną kilkoma warstwami lakieru. Wysoka jakość materiału blachodachówki gwarantuje dużą trwałość i odporność na warunki atmosferyczne. Blachodachówka Szafir przeznaczona jest do krycia dachów o kącie nachylenia połąci nie mniejszej niż 14 stopni. Układanie blachodachówki na dachu przebiega bardzo sprawnie - arkusze mogą mieć dowolną długość i są wcześniej dopasowywane do konkretnych płaszczyzn. Pozwala to zminimalizować zużycie materiału i ograniczyć ilość odpadów powstających przy montażu, który staje się przez to łatwiejszy i bardziej ekonomiczny.

SZAFIR
BLACHODACHÓWKA





SZAFIR
BLACHODACHÓWKA



SZAFIR
BLACHODACHÓWKA

Blachy trapezowe

Blachy trapezowe to ekonomiczny materiał do krycia dachów i elewacji. Szeroki wybór profili – od wysokości 6 mm do 200 mm – oraz rodzajów blachy (ocynkowane, powlekane) pozwala na różnorodne zastosowanie ich na dachach i elewacjach, bramach i ogrodzeniach oraz konstrukcjach nośnych w budownictwie indywidualnym i przemysłowym.

Blachę trapezową o niskim profilu można stosować do krycia powierzchni elewacyjnych (T6 - T60) i dachowych (T14 - T60) domów jednorodzinnych, garaży oraz małych obiektów handlowych. Natomiast wyższe profile (T50 - T200), z uwagi na swoją wytrzymałość, znajdują zastosowanie na dachach o dużych rozpiętościach i w konstrukcjach nośnych lub przy budowie dużych obiektów przemysłowych, handlowych i usługowych. Te najwyższe (T135 - T200) stosuje się w konstrukcjach nośnych, o znacznych rozpiętościach (dachy płaskie izolowane o dużych powierzchniach) i do wykonywania stropów.



Systemy rynnowe NIAGARA

Nie ma pięknego dachu bez odpowiedniego systemu rynnowego. Firma Blachy Pruszyński proponuje metalowe rynny NIAGARA, które są dostępne w aż 8 różnych rozmiarach. Nasze rynny można dopasować do każdego rodzaju dachu - przeznaczone są dla nowych jak i remontowanych budynków bez względu na rodzaj pokrycia.

Oferta systemów NIAGARA zadowoli najbardziej wymagających klientów. Rynny dostępne są w różnych wersjach:

- Poliuretan
- Ocynk
- Tytan Cynk
- Tytanium



NIAGARA

NIAGARA KWADRATOWA

Trendy w budownictwie już od pewnego czasu skupiają się na nowoczesnych, prostych konstrukcjach. Modny i często okazuje się, że konieczny styl minimalistyczny przemawia do coraz większej grupy inwestorów. Produktem wpisującym się w obecne trendy jest kwadratowy system rynnowy NIAGARA. Nowoczesny kształt rynien tworzy doskonałe dopełnienie modernistycznych budynków.

Stworzone zostały z myślą o estetyce, funkcjonalności, ale przede wszystkim wytrzymałości.



K N I A G A R A
W A D R A T O W A

Okna dachowe AURA

Okna dachowe AURA to gwarancja wysokiej jakości, za bardzo rozsądną cenę. Niezawodne okna zostały wykonane na specjalne zamówienie firmy Pruszyński przez doświadczonego skandynawskiego producenta. Izolacja termiczna i wod szczelność okien podlegają rygorystycznym testom, zgodnym z najnowszymi normami europejskimi. Okna montuje się bliżej powierzchni dachu co poprawia ich izolacyjność cieplną jak również estetykę dachu. W ofercie posiadamy również wyłazy dachowe i rolety przyciemniające do okien.



AURA
OKNA DACHOWE



Obróbki blacharskie i akcesoria dachowe

Dla zachowania optymalnych parametrów dachu niezbędne jest zastosowanie akcesoriów dekarских. W ich skład wchodzi między innymi, uszczelki, kołnierze uszczelniające, kominiki wentylacyjne, wkręty lub gwoździe dekarские czy też bariery śniegowe. Ich przeznaczenie i sposób zastosowania szczegółowo opisane są w instrukcjach montażu poszczególnych profili dachowych.

Obróbki blacharskie są jednym z najważniejszych elementów systemu dachowego. Wykonuje się je z blachy płaskiej najczęściej w takim samym kolorze, co pokrycie dachu. Prawidłowe i fachowe zamontowanie obróbek zapewni szczelność i odpowiednią estetykę pokrycia. Ich wymiary i wygląd zależą od kształtu i specyfiki dachu.

Obróbki standardowe to między innymi kalenice, rynny koszowe, pasy nadrynnowe i podrynnowe, wiatrownice górne i boczne, bariery śniegowe.



Pełna gama niezbędnych akcesoriów dachowych

OBRÓBKI I ŁĄCZNIKI

- kalenice
- obróbki przyścienne
- rynny koszowe
- wiatrownice górne i boczne
- wkręty, gwoździe



WENTYLACJA I IZOLACJA

- łąty startowe i pasy wentylacyjne
- kominki PCV wraz z obróbkami
- kołnierze uszczelniające do kominka
- wentryzowniki podpołtaciowe
- płyty izolacyjna IZOPIR
- podbitki TP7
- membrany dachowe
- taśmy kalenicowe
- uszczelki

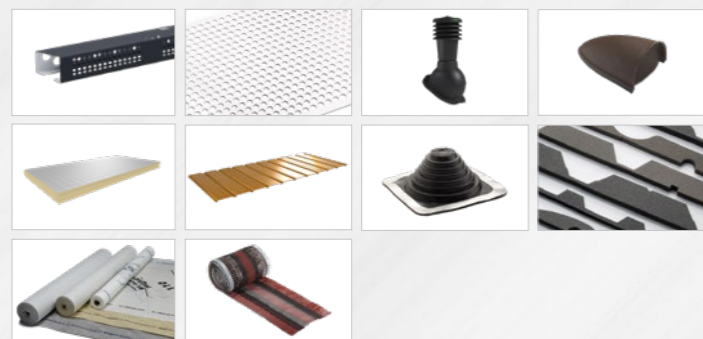

KOMUNIKACJA DACHOWA I ŚNIEGOŁĄPY

- bariery przeciwsniegowe
- śniegochwyt
- ławy kominarskie



OKNA

- okna dachowe PCV i drewniane
- wyłazy dachowe
- kołnierze do okien dachowych
- rolety do okien dachowych

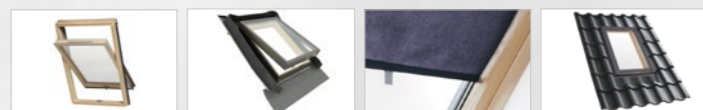

Kolorystyka powłok

POLIESTER POŁYSK

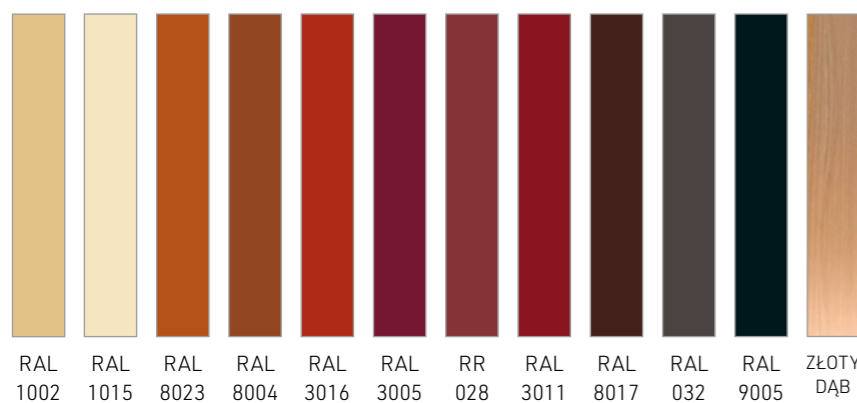
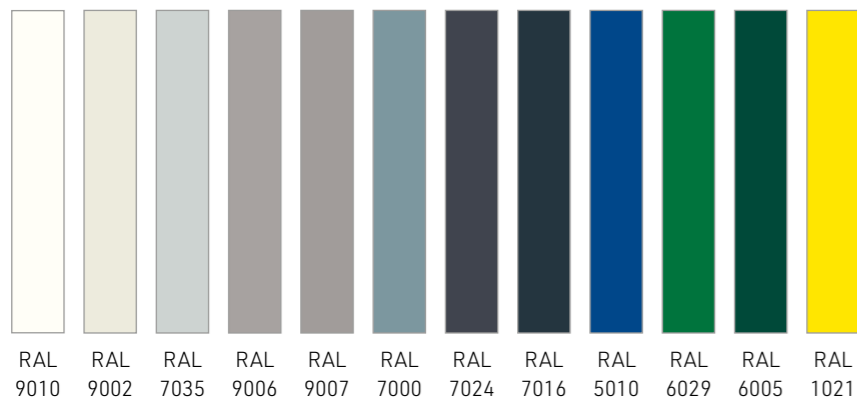

POLIESTER MAT GRUBOZIARNISTY

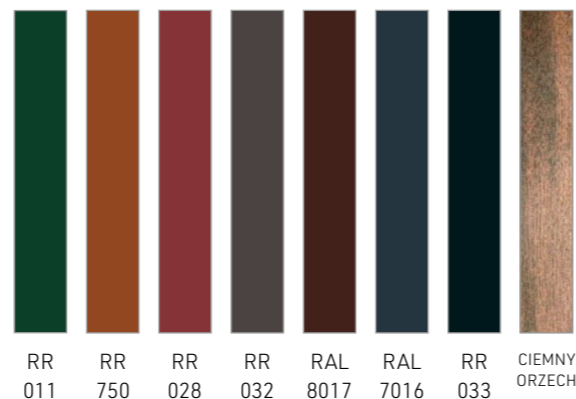

TOPMAT



POWŁOKI HYBRYDOWE PURMAX



POWŁOKI POLIURETANOWE PURLAK



PURMAT

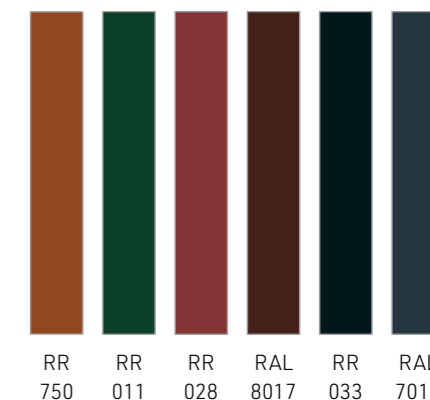

	grubość powłoki	odporność na korozję	odporność na UV	możliwość obróbki	gwarancja estetyczna/techniczna*
POLIESTER połysk	25 µm	***	**	**	10/30 lat
POLIESTER mat gruboziarnisty	35 µm	***	**	**	15/35 lat
PURMAX powłoka hybrydowa	40 µm	***	***	***	20/40 lat
PURLAK	50 µm	****	***	***	do 30/50 lat
PURMAT	50 µm	****	****	***	do 30/50 lat
TOPMAT	35 µm	****	****	***	20/35 lat

* **GWARANCJA ESTETYCZNA** obejmuje:

- Stan powłoki organicznej, która będzie przylegać do blachy, nie będzie pękać ani rozwarstwiać się, wyłaczając drobne rozwarstwienia na brzegach ciętych (również fabrycznych).
- Powłoka organiczna nie będzie zmieniać nasycenia koloru w stopniu znacznym, nierównomiernym pod warunkiem jednakowego oddziaływania warunków atmosferycznych na całą powierzchnię powłoki.

GWARANCJA TECHNICZNA obejmuje brak uszkodzeń w wyniku korozji powstającej od środka rdzenia blachy i wystąpienie dziury w gładkiej powierzchni produktu.



Blachodachówki

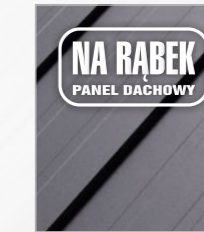
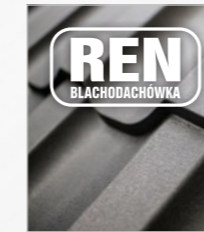
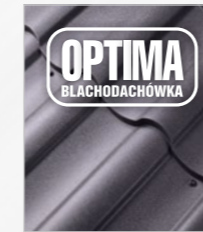
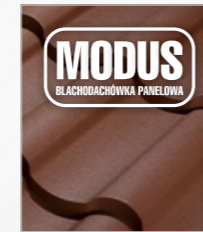

długość modułu	350 mm	350 mm	320 mm	320 mm	350 mm	350 mm
wysokość profilu	11,5 mm	17 mm	-	3 mm	35 mm	35 mm
wysokość przetłoczenia	30 mm	30 mm	35 mm	35 mm	25 mm	25 mm
szerokość całkowita	1186 mm	1165 mm	1245 mm	1245 mm	1179 mm	1179 mm
szerokość efektywna	1147 mm	1110 mm	1210 mm	1207 mm	1080 mm	1080 mm
minimalny kąt nachylenia dachu	9°	9°	15°	15°	9°	9°
powłoka zabezpieczająca	PURMAT, PURLAK, PURMAX, TOPMAT poliester połysk	PURMAT, PURLAK, PURMAX, TOPMAT poliester połysk	PURMAT, PURMAX	PURMAT, PURMAX	PURMAT, PURLAK, PURMAX, TOPMAT poliester połysk, poliester mat gruboziarnisty	PURMAT, PURLAK, PURMAX, poliester połysk, poliester mat gruboziarnisty

350 mm	350 mm	370 mm	350/400 mm	350/400 mm
27 mm	23 mm	5 mm	20 mm	25 mm
25 mm (30 mm panelowa)	25 mm (30 mm panelowa)	34 mm	15/20 mm	15/20 mm
1192 mm	1187 mm	1223 mm	1206 mm	1180 mm
1105 mm	1120 mm	1205 mm	1150 mm	1100 mm
9°	9°	15°	9°	9°
PURMAT, PURLAK, PURMAX, TOPMAT* poliester połysk, poliester mat gruboziarnisty	PURMAT, PURLAK, PURMAX, TOPMAT* poliester połysk, poliester mat gruboziarnisty	PURMAT, PURLAK, PURMAX, TOPMAT	PURMAT, PURLAK, PURMAX, poliester połysk, poliester mat gruboziarnisty	PURMAT, PURLAK, PURMAX, poliester połysk, poliester mat gruboziarnisty

szerokość użytkowa: 510 mm	wymiary paneli: 555x555 mm, 345x345 mm 245x245 mm
wysokość rąbka: 25 mm	grubość blachy: 0,5 mm
maks. długość arkusza: 5 mb - gładki; 7 mb - trapez 9 mb - fala i mikrofala	powłoki: PURMAT, PURLAK, PURMAX, poliester połysk, poliester mat gruboziarnisty
min. długość arkusza 0,5 mb	mocowane przy pomocy haftr na pełnym deskowaniu
grubość 0,5/0,7 mm	22°
8°	powłoki: PURMAT, PURLAK, PURMAX, poliester połysk, poliester mat gruboziarnisty

* TOPMAT występuje tylko w panelowej wersji blachodachówki

Dane techniczne

NAGARA

	system 110/90	system 125/90	system 125/100	system 150/100	system 150/120	system 150/150	system 190/120	system 190/150
rynna	✓	✓	✓	✓	✓	✓	✓	✓
narożnik zewnętrzny 90°	✓	✓	✓	✓	✓	✓	✓	✓
narożnik wewnętrzny 90°	✓	✓	✓	✓	✓	✓	✓	✓
narożnik zewnętrzny 135°	✓	✓	✓	✓	✓	✓	✓	✓
narożnik wewnętrzny 135°	✓	✓	✓	✓	✓	✓	✓	✓
złączka rynny	✓	✓	✓	✓	✓	✓	✓	✓
hak długi	✓	✓	✓	✓	✓	✓	x	x
hak longer	x	✓	✓	✓	✓	✓	x	x
hak longer z 2 blaszkami	x	x	x	x	x	x	✓	✓
hak długi pod wulstę	✓	✓	✓	✓	✓	✓	x	x
hak combi	✓	✓	✓	✓	✓	✓	x	x
hak combi plus	✓	✓	✓	✓	✓	✓	x	x
hak combi z 2 blaszkami	x	x	x	x	x	x	✓	✓
denko głębokie	✓	✓	✓	✓	✓	✓	x	x
denko uniwersalne	✓	✓	✓	✓	✓	✓	✓	✓
trójnik	✓	✓	✓	✓	✓	✓	x	x
łącznik rury 0,5 m	✓	✓	✓	✓	x	x	x	x
blaszka do obejmy	✓	✓	✓	✓	x	x	x	x
obejma rury spustowej	✓	✓	✓	✓	x	x	x	x
łapacz deszczówki	✓	✓	✓	✓	x	x	x	x
wylewka	✓	✓	✓	✓	x	x	x	x
rura spustowa	✓	✓	✓	✓	x	x	x	x
mufa	✓	✓	✓	✓	x	x	x	x
kolanko 60°	✓	✓	✓	✓	x	x	x	x
śruba do obejmy	✓	✓	✓	✓	✓	✓	✓	✓

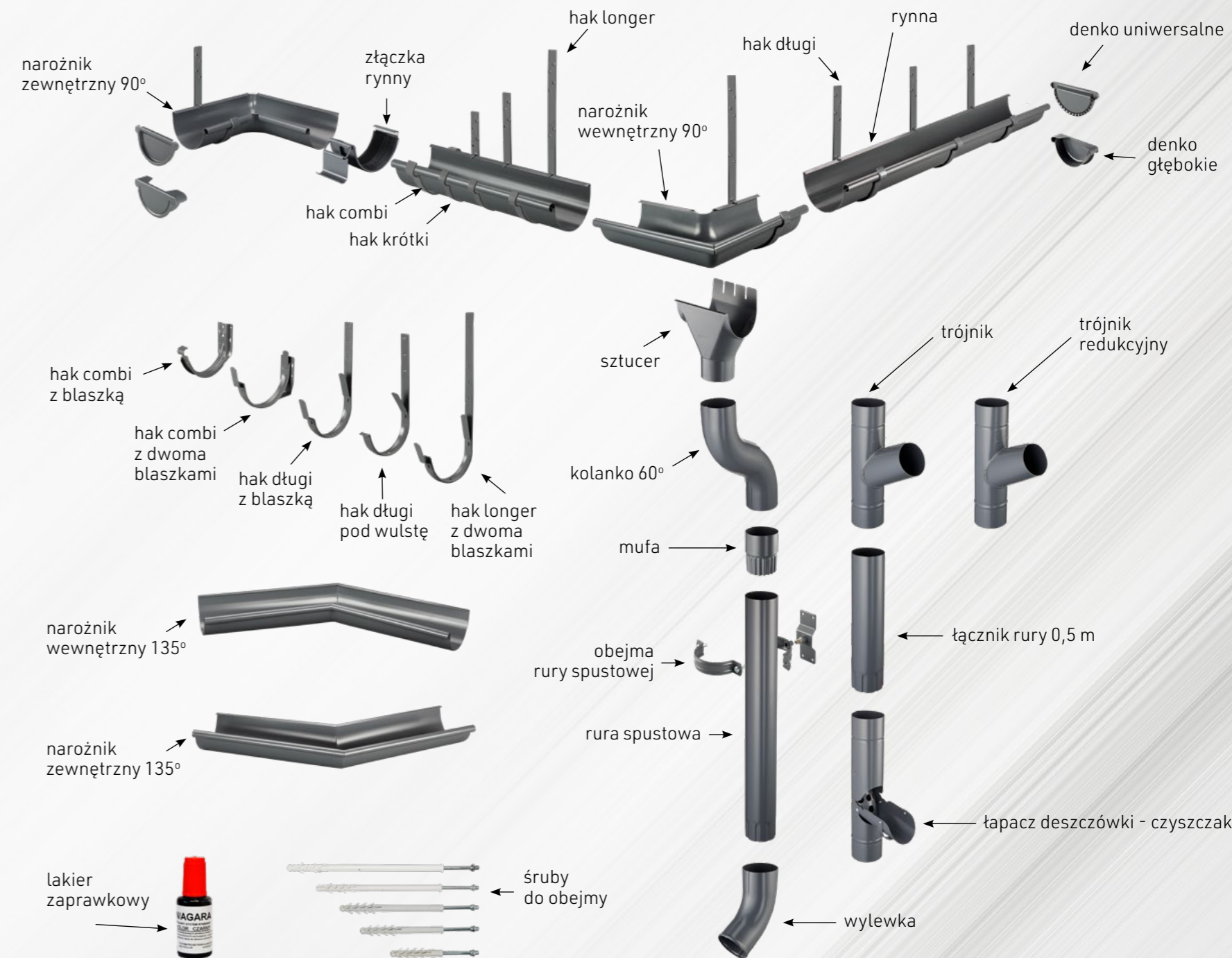

Cechy produktu

- Cztery różne systemy montażu: okapowy, bezokapowy, nagzymkowy i ukryty.
- Prosty montaż – złączka jest montowana bezpośrednio na zamocowanej rynnie. Nie wymaga wypoziomowania w pionie i w poziomie.
- Złączki proponowane do systemu są zamykane z dwóch stron, co gwarantuje lepszą szczelność połączenia.
- Mocowanie maskownicy odbywa się na spince haka niwelując zjawisko falowania maskownicy.
- Maskownica rynny występuje jako jeden, uniwersalny typ.
- Wszystkie akcesoria do maskownicy są wykonane z blachy powlekanej hutniczo co gwarantuje spójność kolorów i brak efektu odbarwienia jak w przypadku elementów malowanych proszkowo.

K N / A G A R A
W A D R A T O W A

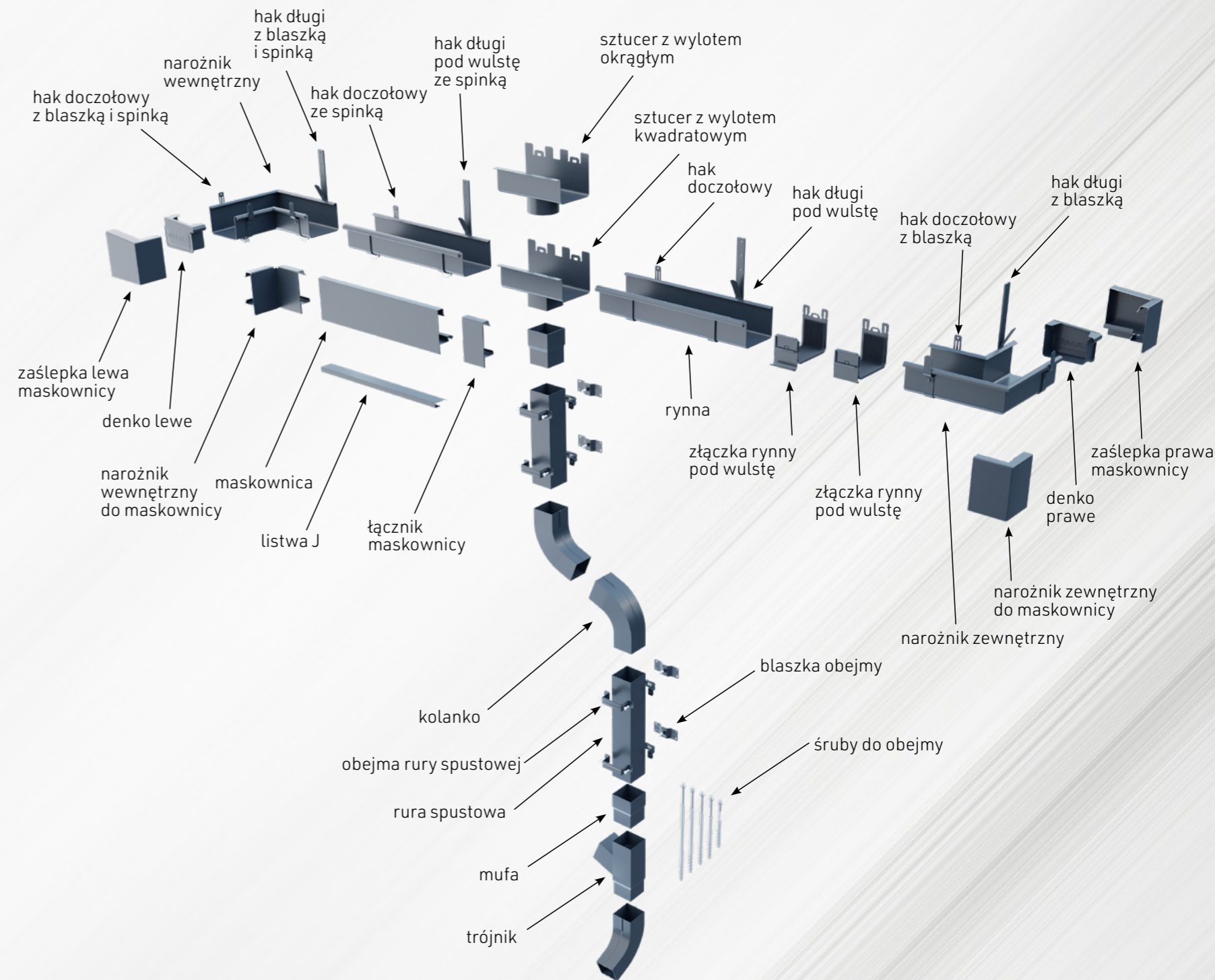

Dane techniczne



	BRONZE	SILVER
Dostępne w rozmiarach	55×78 cm 78×118 cm 78×140 cm	66×118 cm 78×118 cm 78×140 cm
sposób wentylacji	klamka z dwiema pozycjami pasywnej wentylacji	dodatkowy moduł wentylacyjny
Współczynnik przenikania ciepła U_w	$U_w 1,3$	$U_w 1,3$
Hartowana szyba zewnętrzna	✓	✓
Materiał wykonania	Drewniana rama 1 warstwa lakieru	Drewniana rama 2 warstwy lakieru
Wodoszczelność	E1350 Wysoka	E1350 Wysoka
Rodzaj pakietu szybowego	dwuszybowy	dwuszybowy
Łatwa instalacja	✓	✓
Gwarancja	10 lat	10 lat

	SILVER PVC	GOLD+	GOLD+ PVC
Dostępne w rozmiarach	66×118 cm 78×118 cm 78×140 cm	66×118 cm 78×118 cm 78×140 cm	66×118 cm 78×118 cm 78×140 cm
sposób wentylacji	dodatkowy moduł wentylacyjny	dodatkowy moduł wentylacyjny	dodatkowy moduł wentylacyjny
Współczynnik przenikania ciepła U_w	$U_w 1,3$	$U_w 1,1$	$U_w 1,1$
Hartowana szyba zewnętrzna	✓	✓	✓
Materiał wykonania	Rama PCV	Drewniana rama 2 warstwy lakieru	Rama PCV
Wodoszczelność	E1500 Bardzo wysoka	E1350 Wysoka	E1500 Bardzo wysoka
Rodzaj pakietu szybowego	dwuszybowy	trzeszybowy	trzeszybowy
Łatwa instalacja	✓	✓	✓
Gwarancja	10 lat	10 lat	10 lat



BLACHY
PRUSZYŃSKI

BLACHY
PRUSZYŃSKI
EURO



www.dachtwoichmarzen.pl